

FUTURA

digital

2-VEZETÉKES KAPUTELEFON RENDSZER

Beltéri egység

VDT-433 Felhasználói kézikönyv

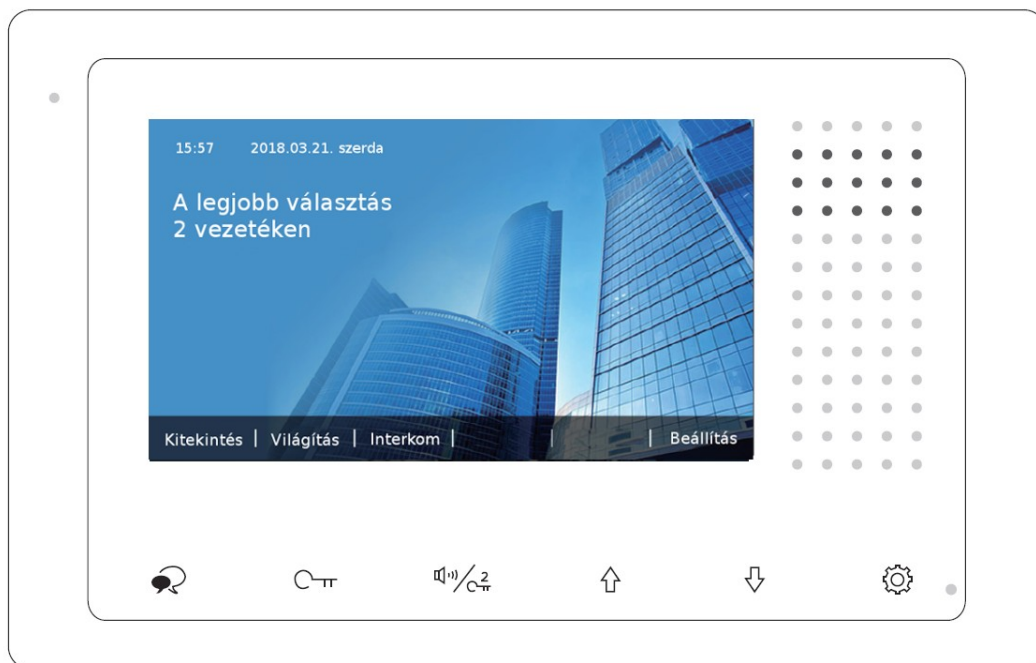

Tartalomjegyzék

1. Felépítés és funkciók.....	3
2. Műszaki adatok.....	4
3. Monitor felszerelése.....	4
4. Főmenü.....	4
4.1. Alap műveletek működése.....	5
4.2. Világítás kapcsolása.....	6
4.3. Interkom funkció.....	6
4.3.1 Interkom.....	6
4.3.2 Belső hívás funkció.....	7
4.3.3 Portás készülék hívása.....	7
5. Beállítások.....	8
5.1. Kültéri csengőhang beállítása.....	8
5.2. Interkom csengőhang beállítása.....	8
5.3. Ajtócsengő hang beállítása.....	9
5.4. Csengetési hangerő beállítása.....	9
5.4. Gyári beállítások visszaállítása.....	10
5.5. Kijelző és hangerő beállítás.....	11
6. Telepítői menü.....	12
6.1. Belépés a telepítői menübe.....	12
6.2. Telepítői kódok.....	12
6.3. Mellékmonitor képmegjelenítés és beállítások.....	12
6.4. Több kaputáblás mód engedélyezése.....	13
6.5. Több kamerás mód engedélyezése.....	13
7. Zárnyítás beállítások.....	13
7.1. Zárnyítási mód beállítás.....	13
7.2. Zárnyítási idő beállítás.....	14
8. Beltéri címének beállítása DIP kapcsolókkal.....	15

1. Felépítés és funkciók

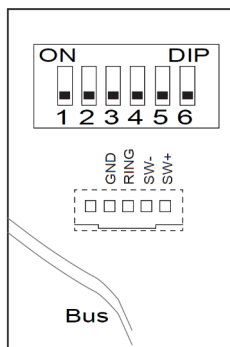
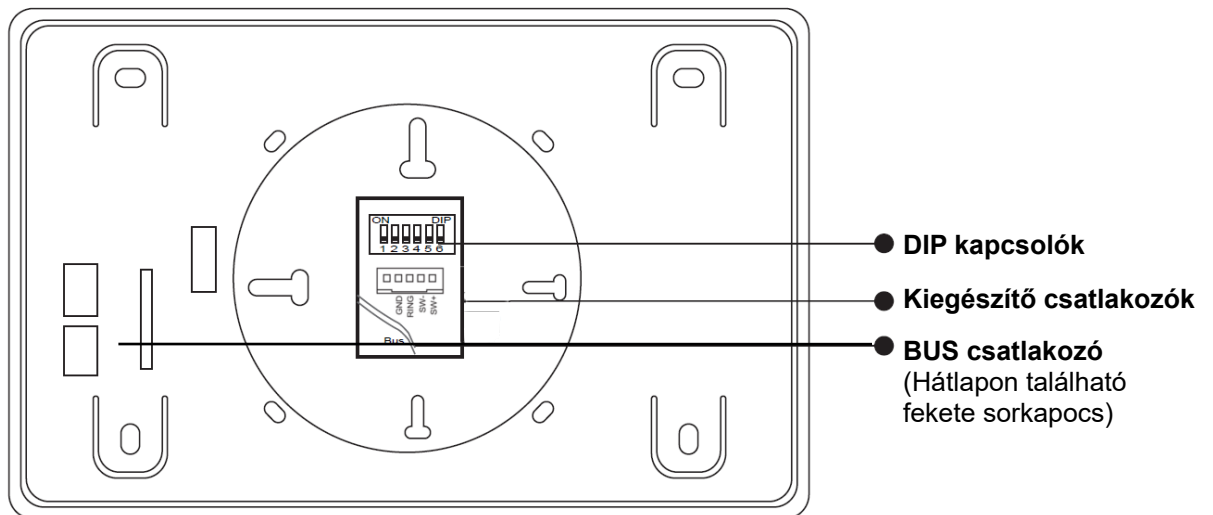
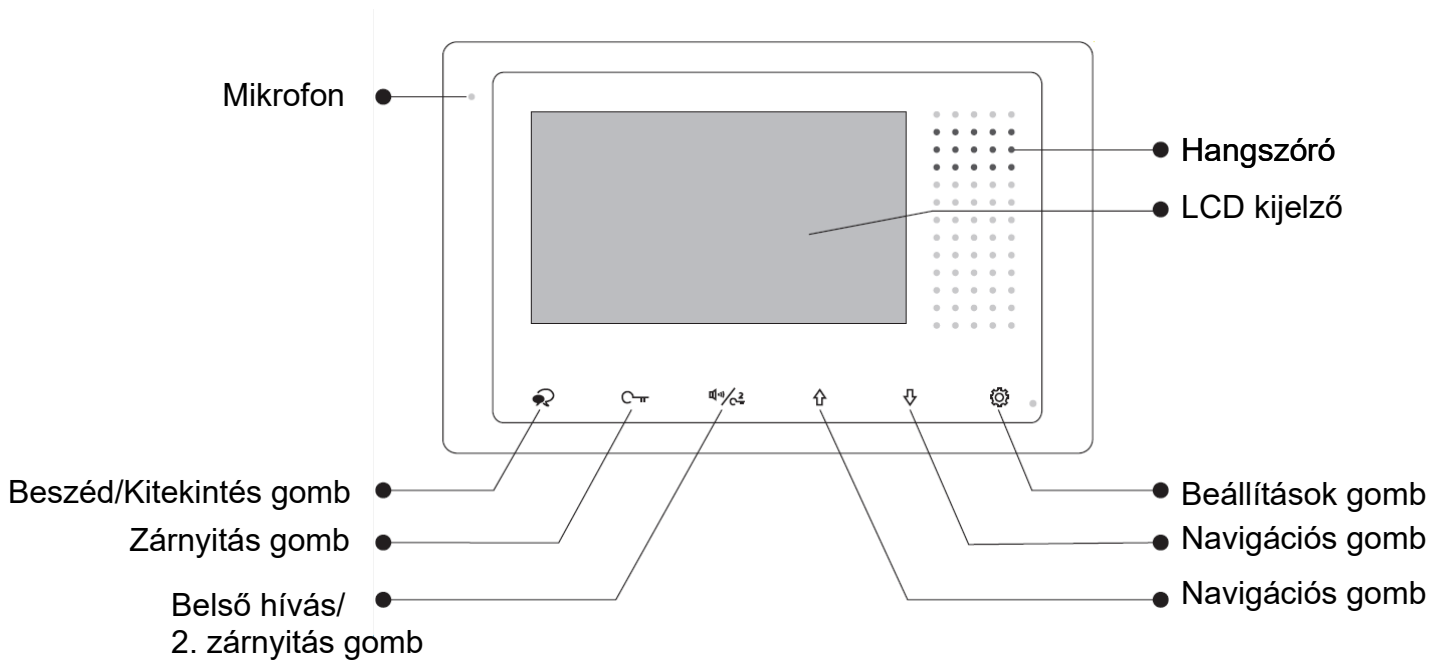

SW+, SW-:

Ajtó melletti csengő gomb csatlakozó

Ring, GND:

Kiegészítő csengő csatlakozó

DIP kapcsolók:

Készülék címének beállítása (DIP1~DIP5),

Vonalvégi lezáró ellenállás kapcsoló (DIP6)

2. Műszaki adatok

Tápfeszültség:	24 Vdc
Teljesítményfelvétel:	7 mA készenléti állapotban, 145 mA működés közben
Kijelző:	4,3" színes TFT kijelző
Videó jel:	1 Vp-p, 75 Ω, CCIR standard
Felbontás:	800 x 480 pixel
Vezetékezés:	2 vezetékes polaritásfüggetlen
Méretetek:	105(Ma) x 167(Szé) x 17(Mé) mm

3. Monitor felszerelése

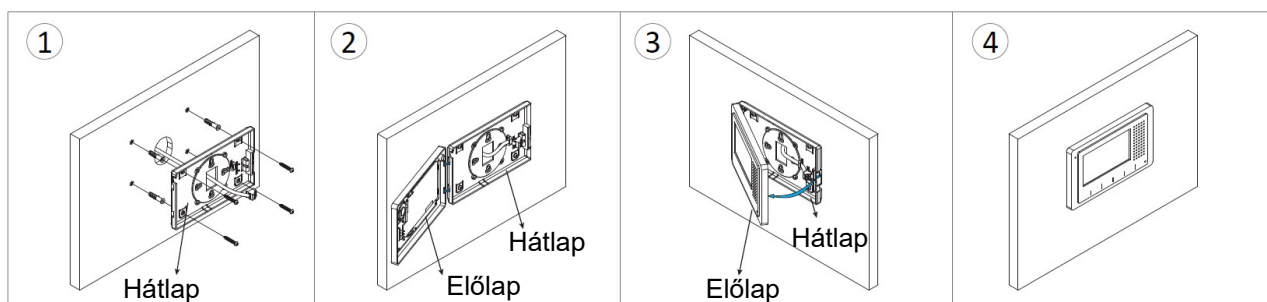







1. A lakáskészülék mellé csomagolt csavarok segítségével rögzítse a hátlapot a falra.
2. Kösse be kaputelefon vezetékét a hátlapon található BUS csatlakozóba.
3. Pattintsa rá a lakáskészülék előlapját a hátlapra

4. Főmenü

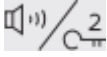



4.1. Alap műveletek működése

1. A kaputábla hívógombjának megnyomásakor a monitor jelzi a bejövő hívást, a kijelzőn megjelenik a kaputábla képe.
2. Érintse meg a  gombot a hívás fogadásához, ekkor aktív lesz a kétirányú hangkapcsolat. A beszélgetés hossza maximum 90 másodperc. A kommunikáció befejezéséhez érintse meg a  gombot. Ha nem fogadja a hívást akkor a monitor 40 másodperc elteltével automatikusan készenléti állapotba kapcsol.
3. Beszélgetés közben érintse meg a  gombot az 1-es zárkimenet aktiválásához, ha a rendszerben van második zár, akkor a  gomb érintésével vezérelheti a 2-es zárkimenetet.
4. Készenléti állapotban érintse meg  (beállítások) vagy a  (navigációs gombokat) a főmenübe való belépéshez.
5. Érintse meg a  gombot a kitekintéshez, ekkor a kiválasztott eszköz képe megjelenik a kijelzőn. A  gomb másodszori érintésével létrejön a hangkapcsolat, harmadik érintésre a készülék készenléti állapotba kapcsol.

4.2. Világítás kapcsolása

Lehetőség van a lakáskészülekről kapcsolni a világítást, ehhez az alábbi lépéseket kell elvégezni:

1. Készenléti állapotban érintse meg a  gombot a főmenübe való belépéshez
2. Érintse meg a  gombot a világítás kapcsolásához. Ekkora 60 mp-re felkapcsolja a világítást, a gomb újbóli megnyomásával az időzítés letelte előtt is le kapcsolhatja.



Fontos: ez a funkció csak akkor érhető el, ha egy RLC modul telepítve lett a rendszerhez és az megfelelően be lett állítva.

4.3. Interkom funkció

A belső hívás funkció segítségével lehetőség van a lakásban vagy a rendszerben található többi lakáskészülék hívására, illetve a portás készüléket is meg lehet csörgetni.

4.3.1 Interkom

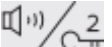
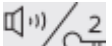
Azonos rendszeren belül lévő, de másik lakásba telepített lakáskészülék hívásának lépései:

3. Készenléti állapotban érintse meg a  a főmenübe való belépéshez
4. Érintse meg a  gombot az Interkom menübe való belépéshez
5. Nyomja meg még egyszer a  az Interkom hívás menübe belépéshez
6. A ←, →, +, – gombok segítségével adja meg a hívni kívánt másik lakáskészülék címet, majd a  gomb segítségével indíthatja a csengetést
7. A hívott lakáskészülék ekkor jelzi az interkom hívást és ha felveszik, akkor létrejön a kétirányú kommunikáció a beltéri egységek között. A vonalat a  gomb megnyomásával lehet megszakítani.



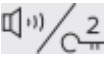

Megjegyzés:

- Az **Interkom** menü gyors eléréséhez nyomja meg készenléti módban a  gombot

- Amikor belép az **Interkom** menübe, akkor mindig az utolsó hívott mellék fog alpból megjelenni

4.3.2 Belső hívás funkció

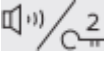

Egy lakáson belül telepített összes többi lakáskészülék hívásának lépései:

1. Készületi állapotban érintse meg a  gombot a főmenübe való belépéshez
2. Érintse meg a  gombot az Interkom menübe való belépéshez
3. Nyomja meg még a  gombot a Belső hívás indításához.
4. Ekkora a lakásban található, azonos címen lévő összes lakáskészülék csörögni fog. Az kapja a vonalat amelyiket először felvesznek. Ilyenkor létrejön a kétirányú kommunikáció a két beltéri egységek között. A vonalat a  gomb megnyomásával lehet megszakítani.

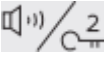

4.3.3 Portás készülék hívása

A rendszerbe telepített portás készülék hívásának lépései:





1. Készületi állapotban érintse meg a  gombot a főmenübe való belépéshez
2. Érintse meg a  gombot az Interkom menübe való belépéshez
3. Nyomja meg még a  gombot a Portás hívás indításához.
4. Ekkora a portás készülék jelezni fogja a hívást és miután fogadják a becsengetést egyből létrejön a kommunikáció.



5. Beállítások

5.1. Kültéri csengőhang beállítása



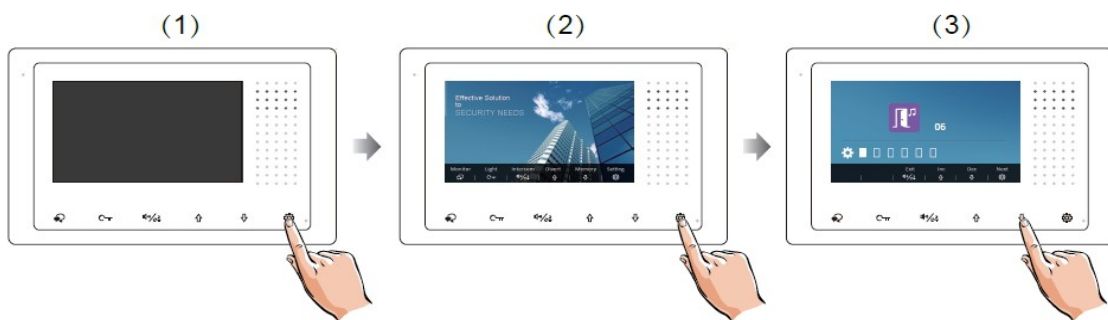

Kaputábláról érkező becsengetés esetén a lakáskészülék az itt beállított csengőhanggal fog jelezni. A csengőhang megváltoztatásához az alábbi lépéseket kell követni:

1. Készenléti állapotban érintse meg a  gombot a főmenübe való belépéshez
2. Nyomja meg ismételten a  gombot a kültéri csengőhang beállítása menü eléréséhez
3. A  /  gombok segítségével tudja kiválasztani a csengőhangot



5.2. Interkom csengőhang beállítása





Interkom hívás esetén a lakáskészülék az itt beállított csengőhanggal fog jelezni. A csengőhang megváltoztatásához az alábbi lépéseket kell követni:

1. Készenléti állapotban érintse meg a  gombot a főmenübe való belépéshez
2. Nyomja meg még kétszer a  gombot az interkom csengőhang beállítása menü eléréséhez
3. A  /  gombok segítségével tudja kiválasztani a csengőhangot



5.3. Ajtócsengő hang beállítása



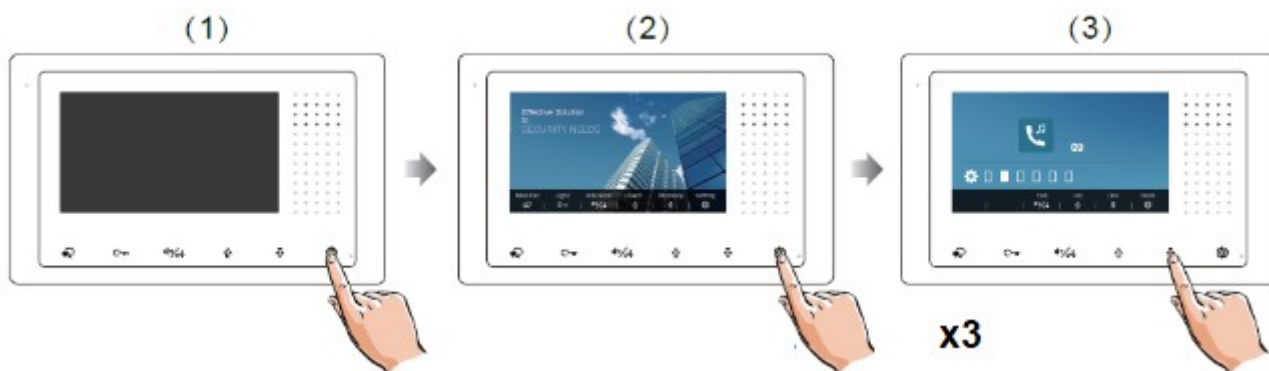

Az ajtómelletti csengő megnyomása esetén a lakáskészülék az itt beállított csengőhanggal fog jelezni. A csengőhang megváltoztatásához az alábbi lépéseket kell követni:

1. Készenléti állapotban érintse meg a  gombot a főmenübe való belépéshez
2. Nyomja meg még háromszor a  gombot az ajtócsengő hang beállítása menü eléréséhez
3. A  /  gombok segítségével tudja kiválasztani a csengőhangot





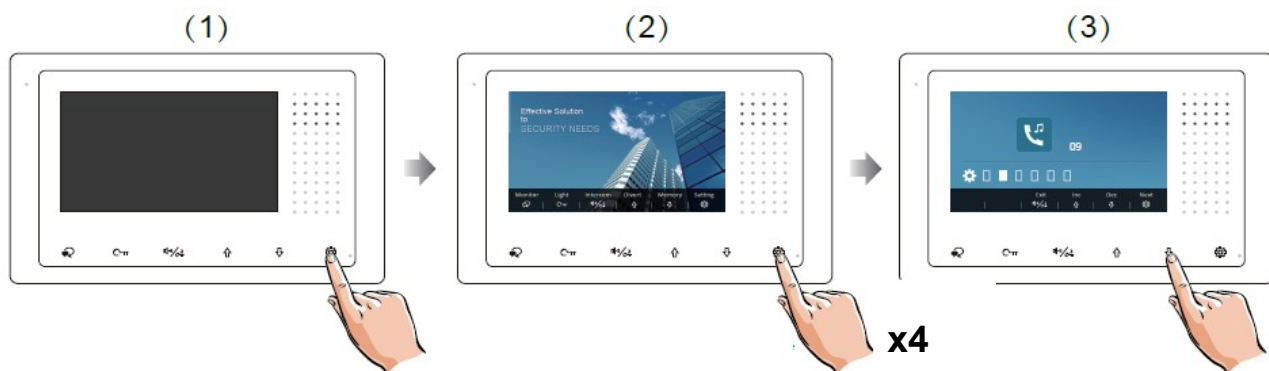

5.4. Csengetési hangerő beállítása

Ez a beállítás mind a háromféle (kaputábláról érkező, interkom és ajtócsengő) lehetséges csengetésre egységesen vonatkozik.

1. Készenléti állapotban érintse meg a  gombot a főmenübe való belépéshez
2. Érintse meg a  gombot négyszer a csengetési hangerő beállítása menübe való belépéshez
3. A  /  gombok segítségével tudja beállítani a kívánt hangerőt





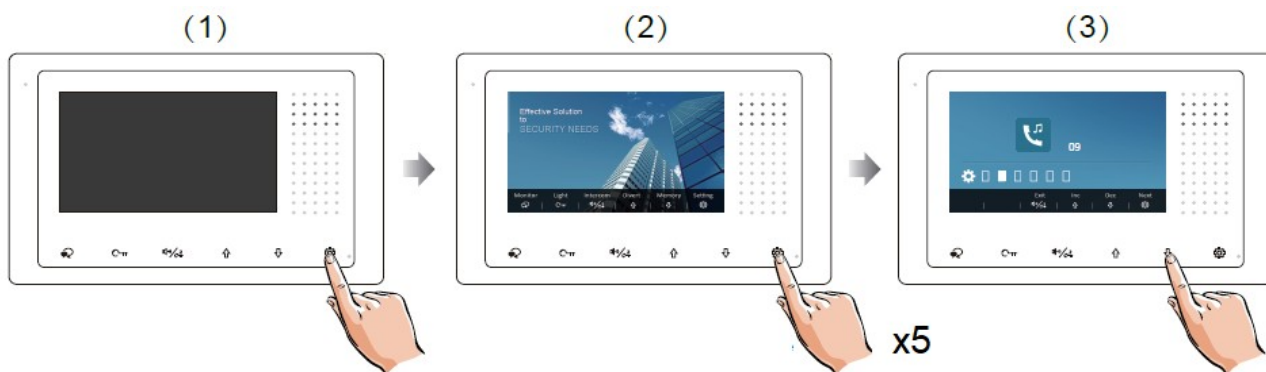

5.5. Gyári beállítások visszaállítása

1. Készenléti állapotban érintse meg a  gombot a főmenübe való belépéshez
2. Érintse meg a  gombot ötször a gyári beállítások visszaállítása menübe való belépéshez
3. A  /  gomb megnyomásával lehet visszaállítani a lakáskészüléket







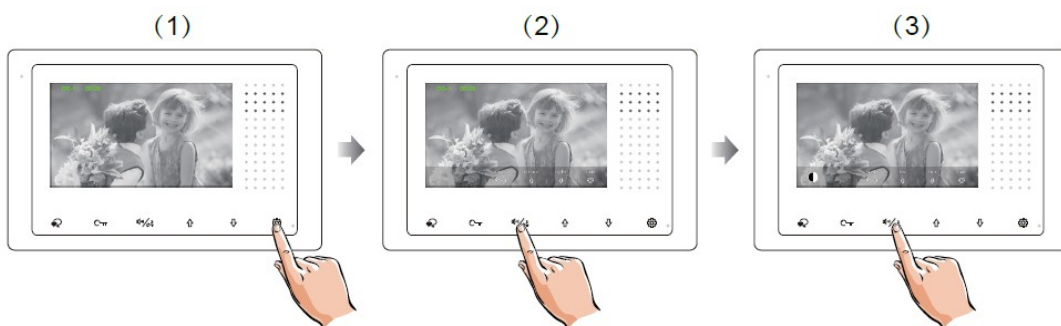

5.6. Kijelző és hangerő beállítás

1. Kitekintés vagy beszélgetés közben érintse meg a  gombot a beállítási lehetőségek megjelenítéséhez
2. A  /  gombok megnyomásával lehet az értékeket módosítani és a  /  gomb segítségével lehet léptetni a következő beállításra. A beállítások az alábbi sorrendben érhetőek el:
 - Kontraszt
 - Fényerő beállítása
 - Színmélység állítása
 - Beszédhangerő állítása



6. Telepítői menü

6.1 Belépés a telepítői menübe

1. Készenléti állapotban érintse meg a  gombot a főmenübe való belépéshez
2. Érintse meg a  gombot hatszor az információs menübe való belépéshez
3. Nyomja folyamatosan 3 másodpercig a  gombot a telepítői menü menü eléréséhez
4. A  /  gombok megnyomásával lehet az értékeket módosítani és a  /  gomb segítségével lehet a következő számjegyre lépni és elfogadtatni a beírt paramétert

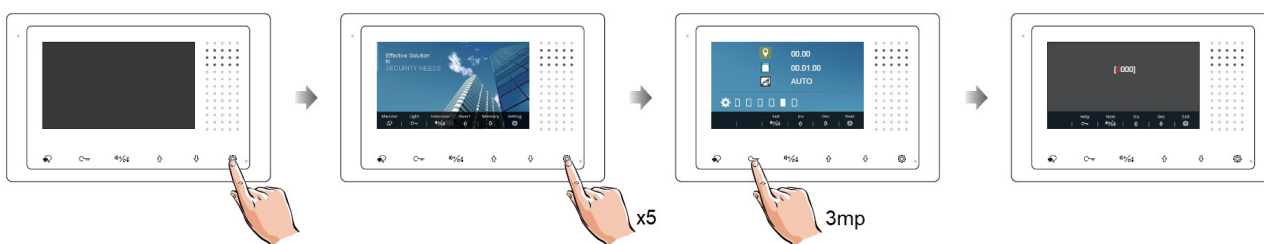

6.2. Telepítői kódok

Kód	Funkció	Kód	Funkció
2419	Gyári beállítások visszaállítása	8018-8020	Videó formátum
2500-2549	Távoli beállítások	8401-8499	Zárnyitási idő
3006-3600	Kitekintési idő	9015-9016	Interkom funkció be-/kikapcsolás
8010-8011	Normál vagy fordított zárnyitási mód	9101-9104	Kaputáblák száma
8016-8017	Párhuzamos működés	9200-9216	Kamerák száma

6.3. Mellékmonitor képmegjelenítés és beállítások

Egy rendszeren belül, egy címen összesen 4 készülék lehet, 1 darab főkészülék és 3 darab mellékkészülék. Főkészüléknek minden esetben lennie kell. A beállításhoz adja meg a következő kódokat:

Kód	Funkció
8000	Főkészülék
8001	1-es mellékkészülék
8002	2-es mellékkészülék
8003	3-as mellékkészülék

Kód	Funkció
8006	Mellékmonitor képmegjelenítés bekapcsolása
8007	Mellékmonitor képmegjelenítés kikapcsolása

6.4. Több kaputáblás mód engedélyezése

Amennyiben több kaputábla van csatlakoztatva a rendszerhez, az alábbi kódokkal adhatja meg, hogy hány kaputáblát kezeljen a rendszer (alapértelmezett egy kaputábla):

Kód	Funkció
9101	Egy kaputábla használata
9102	Két kaputábla használata
9103	Három kaputábla használata
9104	Négy kaputábla használata

A kód érvénybe lépése után indítsa újra a készüléket.

6.5. Több kamerás mód engedélyezése

A rendszerhez CCTV kamerák vagy VDT-CAM típusú kamerák egyaránt csatlakoztathatóak SCU kameramodul segítségével. A rendszerhez csatlakoztatott bővítménykamerák számát az alábbi kódokkal lehet engedélyezni/letiltani:

Kód	Funkció
9200	Bővítménykamerák letiltása
9201-9220	Kamerák számának megadása

A kód érvénybe lépése után újra kell indítani a készüléket, ezután a kitekintés menüben a  navigációs gombokkal lehet a kamerák között váltani.

7. Zárnyítás beállítások

7.1. Zárnyítási mód beállítás

Két különböző zárnyítási mód közül választhat:

1. Feszültségre nyit (normál működés), zárnyítási mód = 0 (alapértelmezett)
2. Feszültségelvétele nyit (fordított működés), zárnyítási mód = 1.

A beállításhoz szükséges felhasználói kódok:

Kód	Funkció
8010	Zárnyítási mód = 0, normál működés
8011	Zárnyítási mód = 1, fordított működés

7.2. Zárnyítási idő beállítás

A zárnyítási idő bármikor módosítható a monitoron keresztül 1 és 99 másodperc között, ez a megfelelő felhasználói kód megadásával lehetséges 8401 és 8499 között, ahol 8401 jelenti az 1 másodpercet, 8499 pedig a 99 másodpercet.

Megjegyzés:

A zárnyítási időt a kaputábla tárolja, így elég csak egy monitoron elvégezni a beállítást. Társasházi rendszerek esetén ezt az értéket lakáskészülékről nem lehet módosítani.

8. Beltéri címének beállítása DIP kapcsolókkal

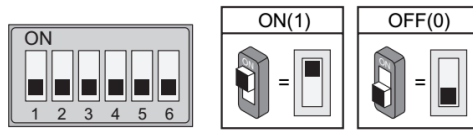

DIP6	Beállítás	DIP6	Beállítás
	A monitor nem a vonal végén található.		A monitor a vonal végén található.

Kapcsoló állása	Felhasználói kód	Kapcsoló állása	Felhasználói kód	Kapcsoló állása	Felhasználói kód
	Kód=0		Kód=11		Kód=22
	Kód=1		Kód=12		Kód=23
	Kód=2		Kód=13		Kód=24
	Kód=3		Kód=14		Kód=25
	Kód=4		Kód=15		Kód=26
	Kód=5		Kód=16		Kód=27
	Kód=6		Kód=17		Kód=28
	Kód=7		Kód=18		Kód=29
	Kód=8		Kód=19		Kód=30
	Kód=9		Kód=20		Kód=31
	Kód=10		Kód=21		

Az Ön márkakereskedője:

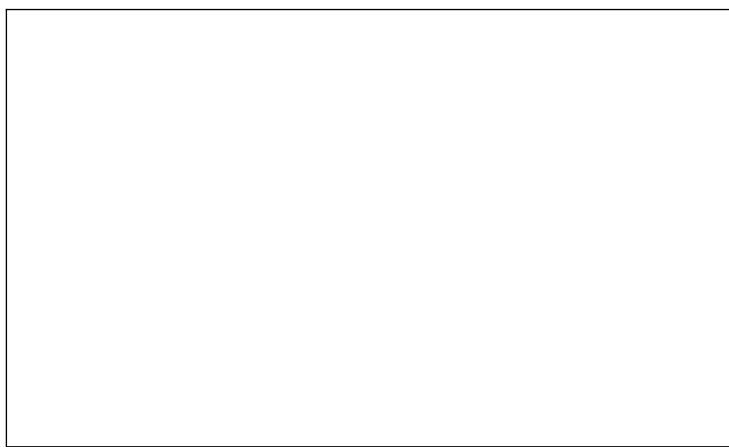

A dokumentáció a Dial-Comp KFT. szellemi tulajdona, ezért annak változtatása jogi következményeket vonhat maga után.
A fordításból, illetve a nyomdai kivitelezésből származó hibákért felelősséget nem vállalunk. A leírás és a termék változtatásának jogát a forgalmazó és a gyártó fenntartja.

Utolsó módosítás: 2022. január 25.